

Инструкция по сборке

Стеллаж-этажерка

T1.4

(80x37 h200)



Необходимый инструмент

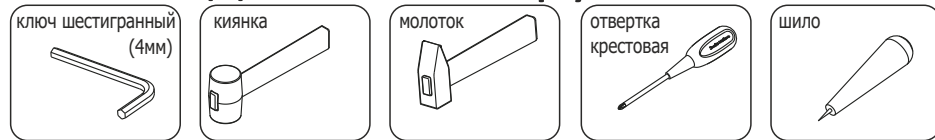

Фурнитура

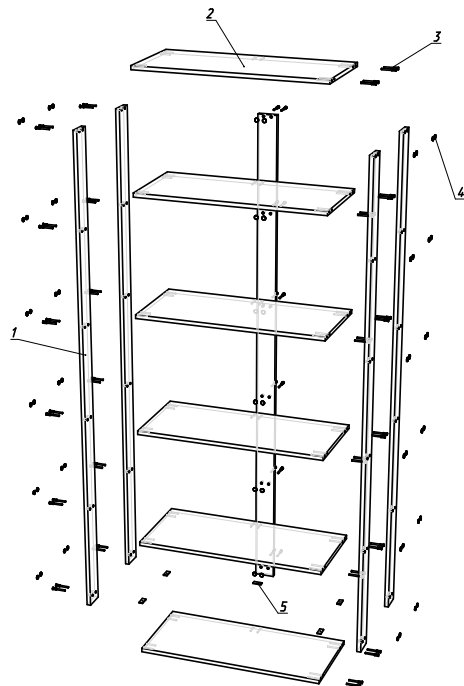
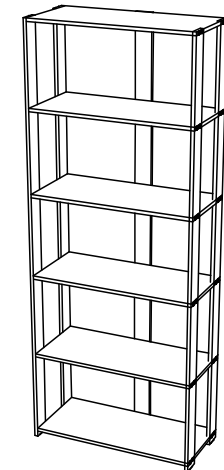
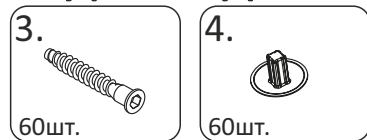

Спецификация на панели и профили

Поз.	Наименование	Готовая деталь		Толщина	Кол-во
		Длина	Ширина		
1	T1.1В - Вертикаль.	2023	80	16	5
2	T1.4Г - Горизонталь.	568	354	16	6

Спецификация на крепеж, фурнитуру

Поз.	Наименование	Кол-во
3	Евровинт 7x50	60
4	Заглушка евровинта	60
5	Подпятник	5